



Huisseries en aluminium
pour une conception architecturale exclusive.

Bois et aluminium.

RWD Schlatter et Küffner



La collaboration entre RWD Schlatter et Küffner est un partenariat solide, basé sur la qualité, l'innovation et des valeurs communes. Nous avons uni nos forces et nos ressources afin d'offrir des produits et des services uniques et de la meilleure qualité.

Küffner est une entreprise renommée, spécialisée dans la fabrication d' huisseries en aluminium haut de gamme. Forte d'une longue expérience et d'un vaste savoir-faire, l'entreprise a développé une gamme de produits impressionnante qui satisfait aux critères les plus stricts en matière de qualité et de style. Les produits de Küffner sont réputés pour leur longévité, leurs finitions précises, leur respect de l'environnement et leur beauté. Le recours à de l'aluminium originaire d'Europe permet d'exploiter ses avantages technologiques tout en préservant les ressources. Même après des décennies d'utilisation, les huisseries et les profilés en aluminium peuvent être recyclés à 100 % à la fin de leur cycle de vie, séparément des autres matériaux, sans perte et à maintes reprises. C'est pourquoi Küffner utilise depuis de nombreuses années déjà 80 % d'aluminium secondaire dans la fabrication de ses produits.

Le partenariat entre RWD Schlatter et Küffner offre une combinaison parfaite pour des produits sur mesure de la meilleure qualité. La planification, la commande et le montage des huisseries en aluminium requièrent une précision extrême. Pour une esthétique et une fonctionnalité optimales, la pose se fait au millimètre près, et tous les ouvrages tels que les murs, les sols et les plafonds doivent être en parfaite correspondance. Nous travaillons main dans la main pour chaque projet afin de garantir que le résultat réponde aux critères esthétiques et de qualité les plus exigeants.

Canaux de distribution.

Les huisseries en aluminium Küffner sont proposées par RWD Schlatter en Suisse par le biais des canaux de distribution suivants:



Nos partenaires de distribution en Suisse alémanique

Vous trouverez tous les interlocuteurs à votre disposition sur notre site web ou en vous adressant directement à handel@rwdschlatter.ch



RWD Schlatter AG pour l'équipement d'ouvrage, montage inclus

Vous trouverez tous les interlocuteurs à votre disposition sur notre site web ou en vous adressant directement à verkauf@rwdschlatter.ch



Notre partenaire commercial Arbonia Doors en Suisse romande (montage sur demande)

Vous trouverez tous les interlocuteurs à votre disposition sur www.arbonia-doors.ch ou en vous adressant directement à vevey@arbonia.com

Sommaire.

Gamme pour la Suisse

2	Portes RWD Schlatter avec huisseries en aluminium
4/5	Vue d'ensemble / caractéristiques des types d' huisserie
6/7	Portes et huisseries à fleur de mur
8/9	Huisserie monobloc BS / BF
10/11	Huisserie enveloppante EURO
12/13	Huisserie enveloppante USBV
14/15	Huisserie à joint négatif, à fleur de mur – USBV-G
16/17	Huisserie d'embrasure 10 mm, en saillie – FZS-V
18/19	Huisserie d'embrasure 18 mm, à fleur de mur – LZS
20/21	Huisserie d'embrasure 18 mm inversée, à fleur de mur – LZBS / LZBDS
22/23	Profilé de plinthe en applique / à fleur de mur
24/25	Surfaces éloxées / revêtues par poudre
26/27	Les atouts de Küffner

Portes avec huisseries en aluminium.

Vue d'ensemble et caractéristiques

EXEMPLE

Huisserie monobloc



Huisserie enveloppante

à chant droit avec compensation de l'épaisseur du mur



Huisserie enveloppante

arrondie avec compensation de l'épaisseur du mur



Huisserie enveloppante

avec embrasure affleurante



VUE

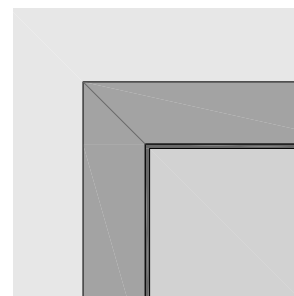
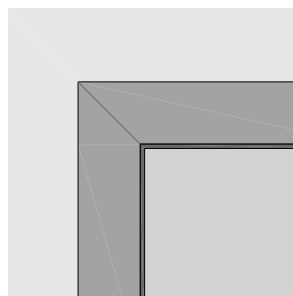
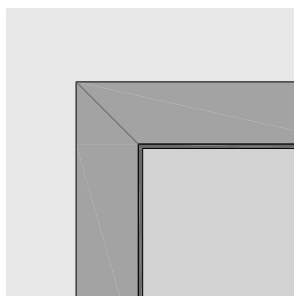
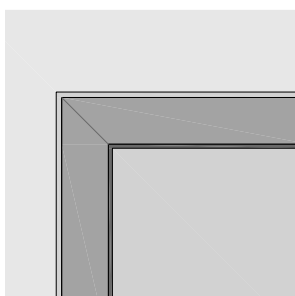

COUPE

BS

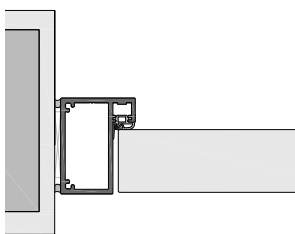

EUROKS

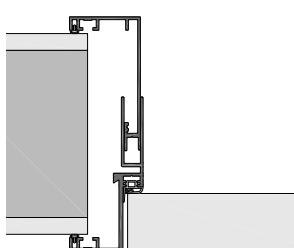

EURORS

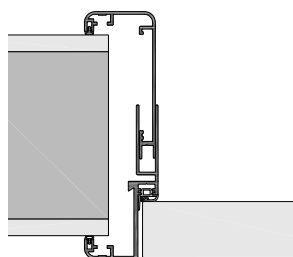

USBV

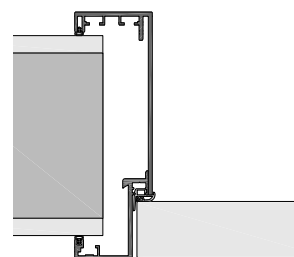

INFOS

Huisserie monobloc à monter dans l'embrasure, convient aux portes pleines, aux portes vitrées et aux vitrages fixes

Huisserie enveloppante à chant droit, rayon 1 mm, avec réglage de la largeur d'ouverture, aile de recouvrement 40/53 mm, paumelles apparentes ou masquées

Huisserie enveloppante arrondie, rayon 8 mm, avec réglage de la largeur d'ouverture, aile de recouvrement 40/53 mm, paumelles apparentes ou masquées

Huisserie enveloppante à embrasure affleurante, pour épaisseur de mur fixe, aile de recouvrement 43/58 mm, paumelles apparentes ou masquées

Montage: +

Montage: ++

Montage: ++

Montage: ++

FONCTION



Disponible:

Protection anti-incendie EI30, protection anti-fumée, fonction continue

- Dimensions (DLM – l x h): 1470 x 2970 = 1 vtl
- Dimensions (DLM – l x h): 2940 x 2970 = 2 vtx

Isolation acoustique

- R_w (C;Ctr) jusqu'à 42 (-1/-4) = 1 vtl

Huisserie à fleur de mur

avec joint négatif 10 mm

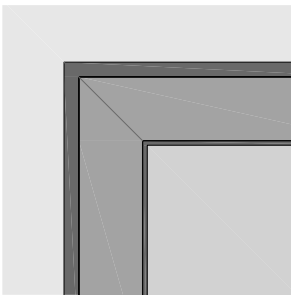

USBV-G

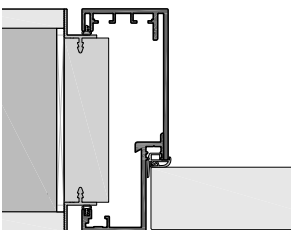

Huisserie enveloppante avec huisserie de base et joint négatif sur le pourtour, aile de recouvrement 43/58 mm, paumelles apparentes ou masquées

Montage: +++



Huisserie d'embrasure

LARGEUR APPARENTE 10 mm

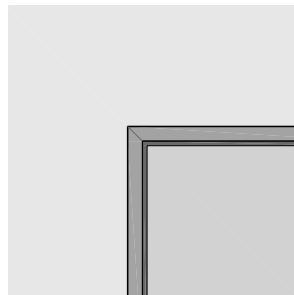

FZS

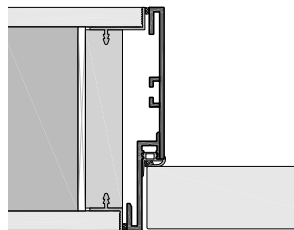

Huisserie d'embrasure avec largeur apparente très fine de seulement 10 mm, à fleur de mur ou dépassant de 10 mm pour le raccord de la plinthe, paumelles apparentes ou masquées

Montage: +++



Huisserie d'embrasure

LARGEUR APPARENTE 18 mm

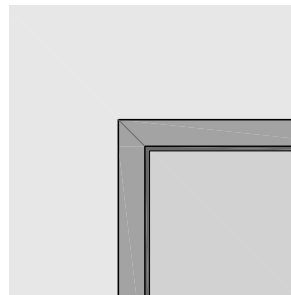

LZS

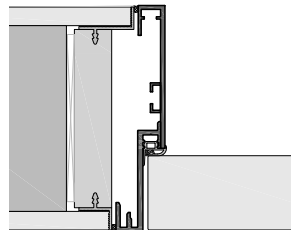

Huisserie d'embrasure avec largeur apparente épurée de 18 mm sur les deux côtés, paumelles apparentes ou masquées

Montage: +++



Huisserie d'embrasure inversée

largeur apparente 18 mm

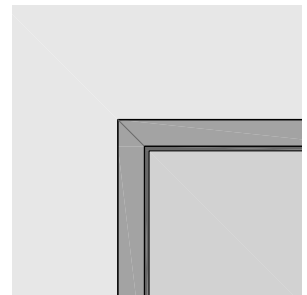

LZBS

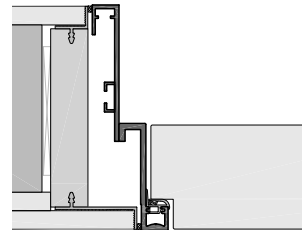

Huisserie monobloc minimaliste pour portes de 60 mm, utilisation variable avec aile de recouvrement 18 mm et paumelles toujours masquées

Montage: ++++



Portes et huisseries à fleur de mur.

À fleur du côté des paumelles ou du côté opposé aux paumelles

Les lignes épurées des modèles d' huisserie à fleur de surface pour portes et vitrages sont la marque de fabrique de Küffner.

Seuls les profilés extrudés en aluminium permettent d'obtenir des rayons d'arête bien définis de 0,3 ou plus ainsi que l'aspect unique des surfaces éloxées ou revêtues par poudre. La grande qualité des surfaces et des finitions, associée à une technique de fixation bien conçue, garantit la robustesse de l'ensemble de la structure sur le long terme, en adéquation avec les exigences de l'architecture durable.

Le système sophistiqué des huisseries de base, avec des profilés de finition spéciaux en aluminium pour l'enduit ou la construction sèche, assure un montage pratique car l'ouverture murale exacte est réalisée avant la finition des surfaces du mur. Les huisseries en aluminium, généralement à double paroi, sont montées à la fin, après les opérations d'enduisage, de plâtrage, de peinture et de revêtement du sol, en même temps que les vantaux de porte en bois ou en verre.

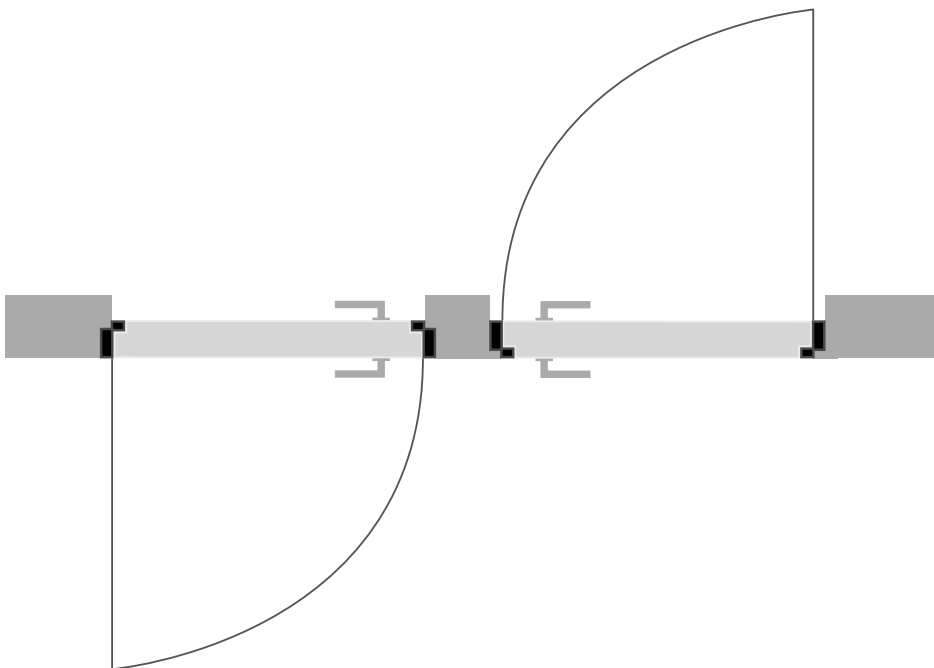

À fleur du côté de l'ouverture ou de la fermeture pour une même largeur apparente des huisseries en aluminium.
Les portes s'ouvrent vers l'extérieur dans le couloir ou vers l'intérieur dans la pièce (inversées).



Portes à fleur de mur avec huisserie fine en aluminium et seulement 10 mm de largeur apparente.

Huisserie monobloc – dans l’embrasure.

Série HARDLINE – intemporelle, minimaliste

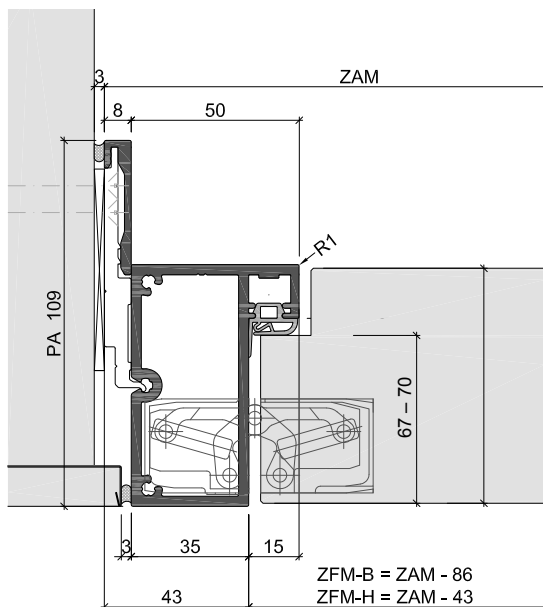

Huisserie monobloc BS56, avec panneau de porte affleurant 70 mm et paumelle masquée

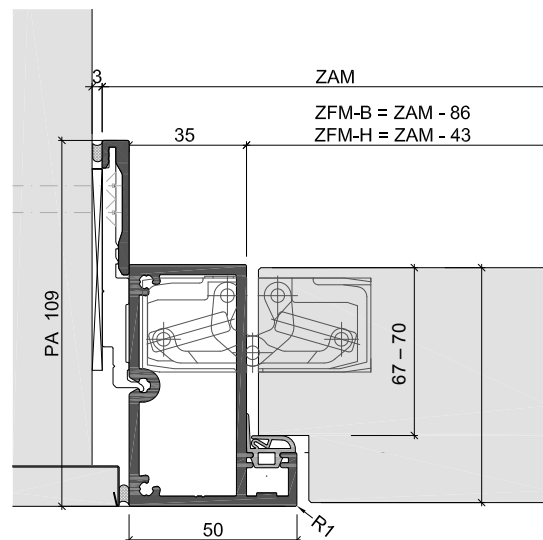

Huisserie monobloc BS56, avec panneau de porte à ouverture inversée

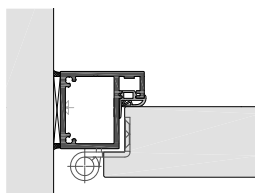

Huisserie monobloc BF30, panneau de porte à battue

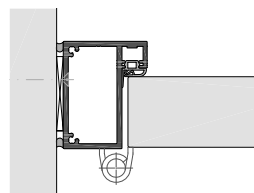

Huisserie monobloc BS48, panneau de porte affleuré

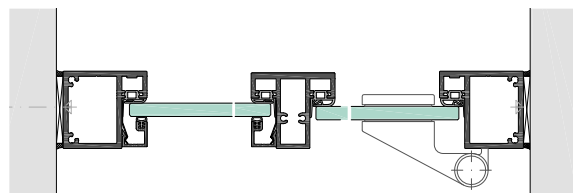

Huisserie monobloc BF30 version vitrage, avec profilés de montant et porte vitrée

Les huisseries monobloc en aluminium sont des profilés creux minces d’une grande stabilité qui sont montés dans l’embrasure du mur ou sur une surface murale (par ex. dans un couloir). Le joint entre l’huisserie et le mur est généralement étanchéifié de sorte à lui conférer une élasticité durable. L’aile de recouvrement de 35/50 mm permet d’utiliser, outre des paumelles spéciales avec rouleau en acier inoxydable apparent, des paumelles masquées. Associée à des profilés de montant et de traverse appropriés, elle permet de combiner les éléments les plus divers, par ex. des panneaux latéraux en verre ou des impostes vitrées. Il est également possible d’intégrer les profilés de montant et de traverse dans un vitrage / une cloison vitrée. L’épaisseur du matériau de l’huisserie monobloc en aluminium est de 3 mm sur toute la longueur, les jonctions d’angle à onglet sont vissées et collées, et les rayons d’arête sont de 0,5 mm. Suivant la fonction et les dimensions, il est possible de combiner des portes en bois et en verre et de les monter dans des murs massifs ou des cloisons légères.



Pièce humide



Salle d’eau



Isolation acoustique (selon le panneau de porte)



Aluminium
Vitrage fixe avec
profilé de montant
BF30 et KLF30, sur-
face éloxée doré clair

Huisserie enveloppante avec plage de réglage.

Série HARDLINE ou MODERNLINE – à chant droit ou arrondi – intemporelle, élégante

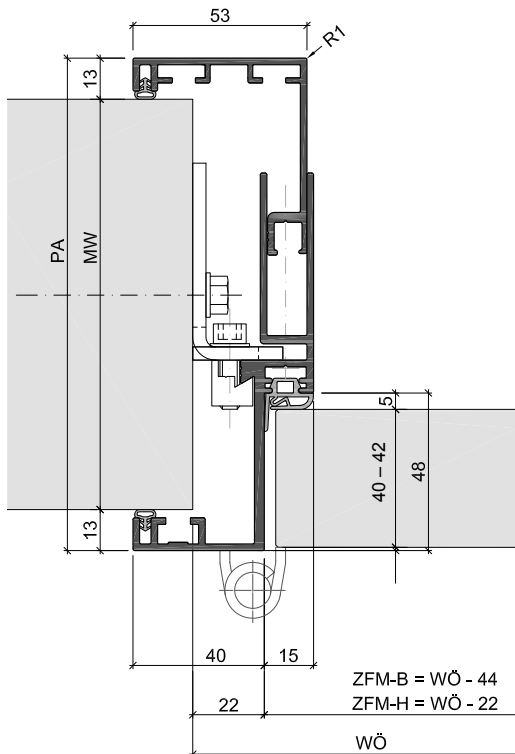

Huisserie enveloppante EUROKS

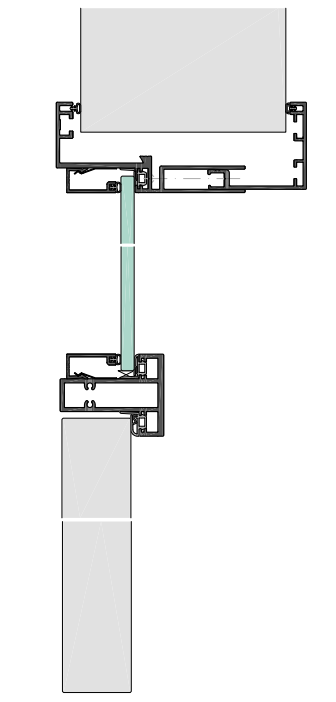

EUROKS avec traverse KLS-20 et imposte

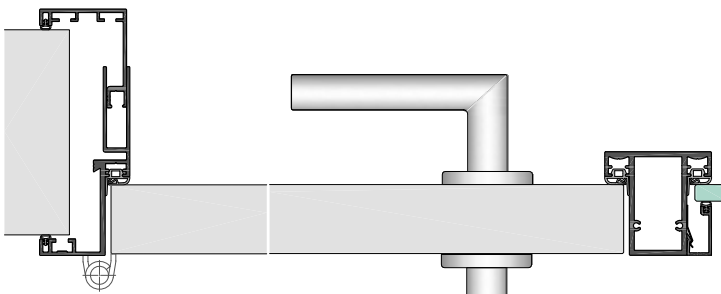

EUROKS48 avec montant KLS-35 et panneau latéral en verre

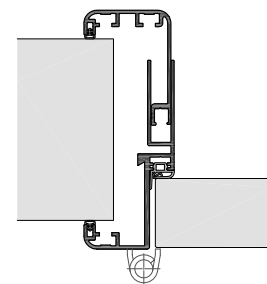

EURORS48, rayon d'arête 8 mm

L'habillage enveloppant classique offre une marge de manœuvre et une tolérance pour les différentes épaisseurs de mur grâce au réglage de la largeur d'ouverture. L'aile de recouvrement de 40 mm permet d'utiliser, outre des rouleaux en acier inoxydable apparents, des paumelles masquées. L'épaisseur du matériau des pièces porteuses est de 3 mm, les jonctions d'angle à onglet sont vissées et collées de manière invisible. Les rayons d'arête sont disponibles en 0,5 ou 8 mm. Les ancrages de fixation 3D assurent un montage exact et sans déformation avec un ajustement fiable de la battue de l'habillage monté. Cette habillage est idéale pour les profils de plinthe en aluminium en applique de type G ou GR.

Suivant la fonction et les dimensions, il est possible de combiner des portes d'isolation acoustique ainsi que des portes à cadre en aluminium, des portes en verre composite ou des portes vitrées et de les monter dans des murs massifs ou des cloisons légères.



Pièce humide



Salle d'eau



Isolation acoustique



Protection anti-incendie (selon le panneau de porte)

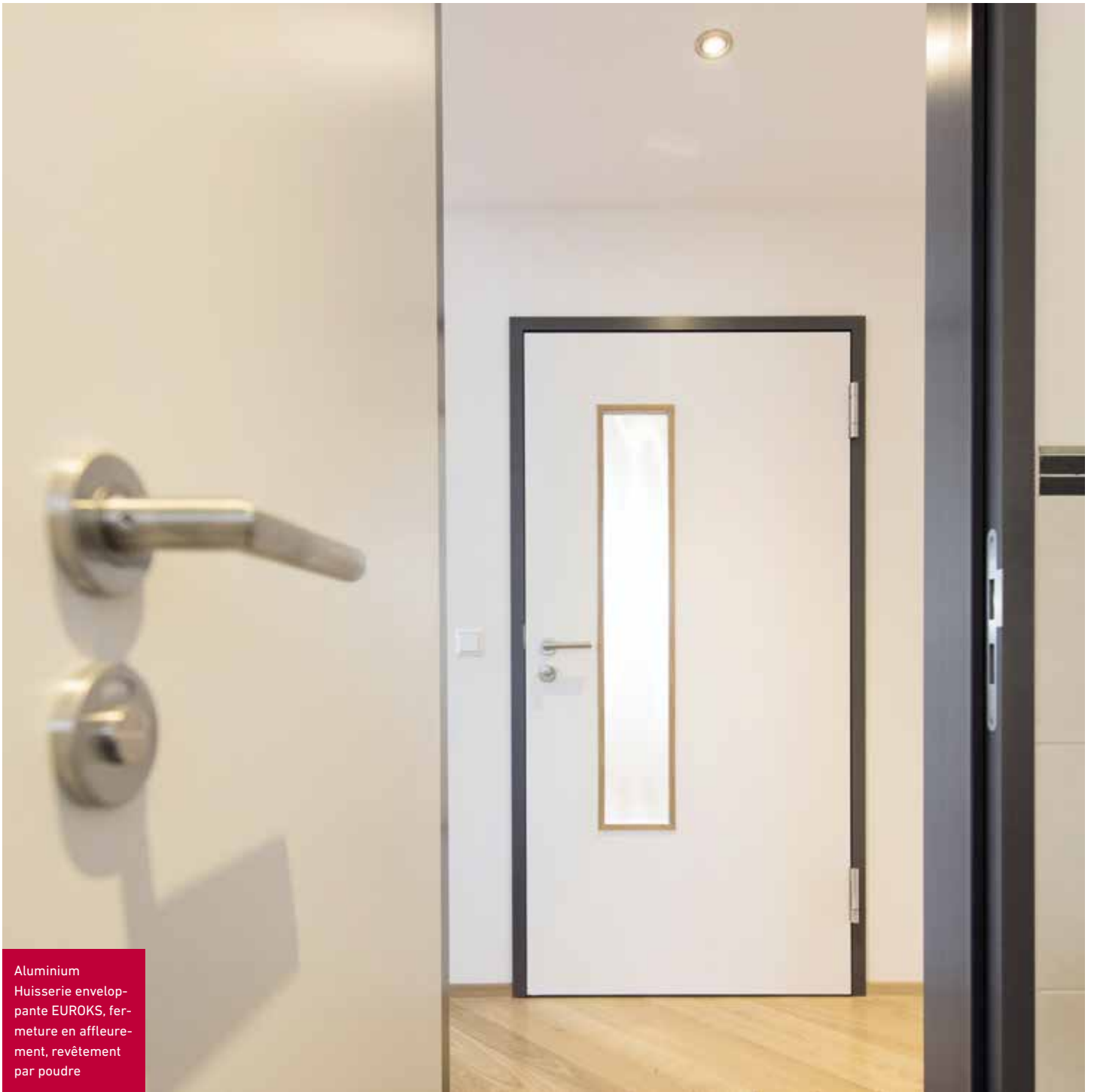

Aluminium
Huisserie envelop-
pante EUROKS, fer-
meture en affleure-
ment, revêtement
par poudre



Huisserie enveloppante avec embrasure affleurante.

Série HARDLINE – intemporelle, moderne

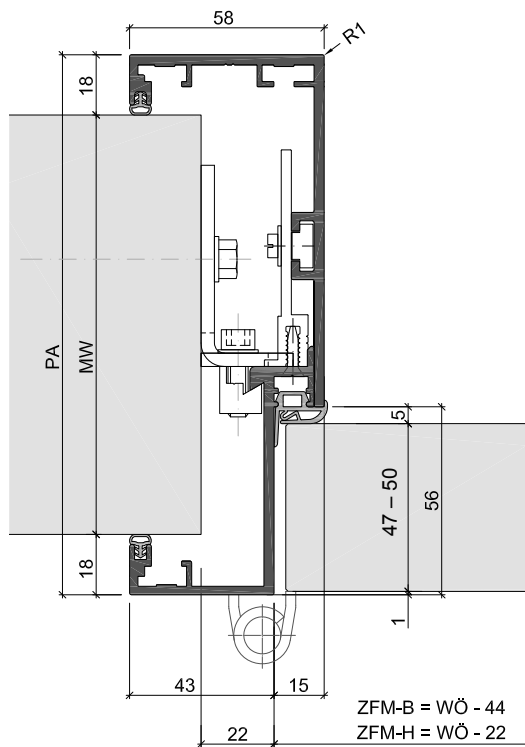

USBV56 avec embrasure affleurante, pour épaisseurs de mur fixes

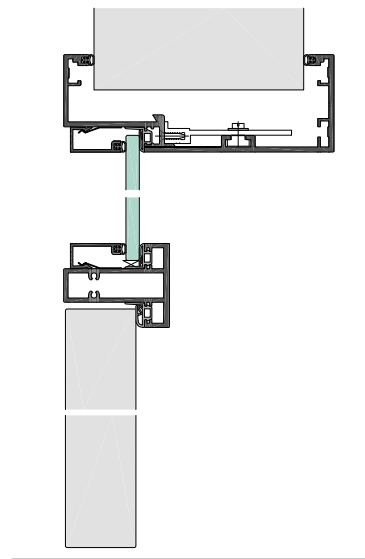

USBV48 avec traverse KLS-20 et imposte vitrée

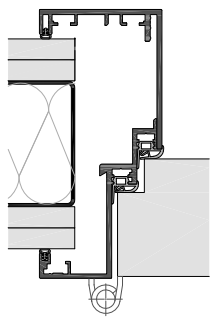

USBDV56
Panneau de porte 70 mm,
double battue

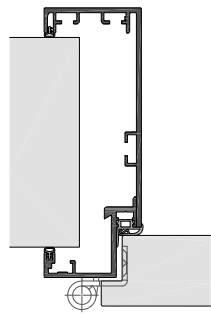

UFBV30
Panneau de porte en
battue

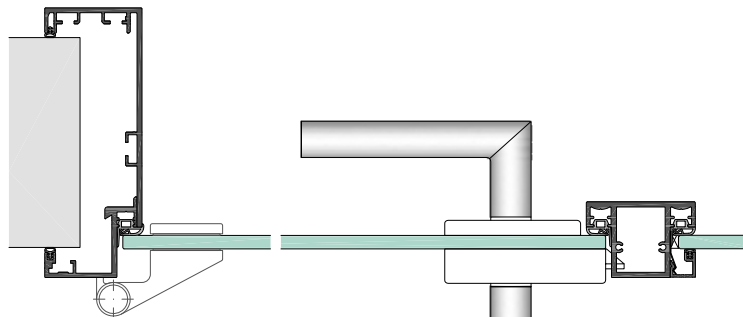

UFBV30
Avec porte vitrée, montant KLF-35 et panneau latéral en verre

Cette huisserie classique à double paroi est fabriquée pour l'épaisseur de mur fixe indiquée, ce qui permet d'obtenir une embrasure affleurante et épurée. L'aile de recouvrement de 43 mm permet d'utiliser, outre des rouleaux en acier inoxydable apparents, des paumelles masquées. Le profilé est fabriqué avec des dimensions hors tout (PA) sur mesure, en fonction de l'épaisseur du mur indiquée par le client. L'épaisseur du matériau de l'huisserie en aluminium est de 3 mm sur toute la longueur, les jonctions d'angle à onglet sont vissées et collées de manière invisible. Les rayons d'arête de 0,5 mm sont également disponibles en 2 mm, en option. Les ancrages de fixation 3D assurent un montage exact et sans déformation avec un ajustement fiable de la battue de l'huisserie montée. Pour prolonger visuellement le joint négatif jusqu'au sol, cette huisserie peut être complétée par le profilé de plinthe en aluminium à fleur de mur XN ou entièrement à fleur X.

Suivant la fonction et les dimensions, il est possible de combiner des portes avec ou sans isolation acoustique ainsi que des portes à cadre en aluminium, des portes en verre composite ou des portes vitrées et de les monter dans des murs massifs ou des cloisons légères.



Pièce humide



Salle d'eau



Isolation acoustique



Protection anti-incendie (selon le panneau de porte)



Huisserie enveloppante USBV, avec embrasure affleurante, éloxée couleur bronze



Huisserie enveloppante avec panneau de porte en bois et panneau latéral en verre composite



Huisseries à fleur de mur avec joint négatif.

Série HARDLINE – intemporelle, classique

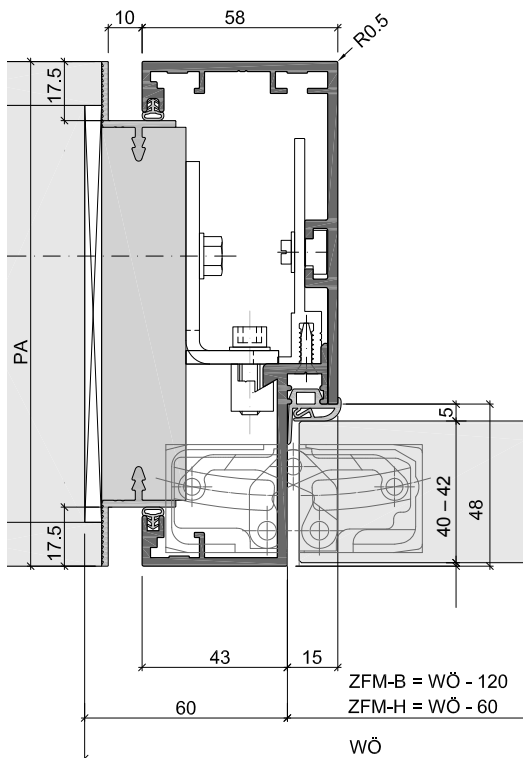

USBV-G avec huisserie de base et joint négatif sur le pourtour

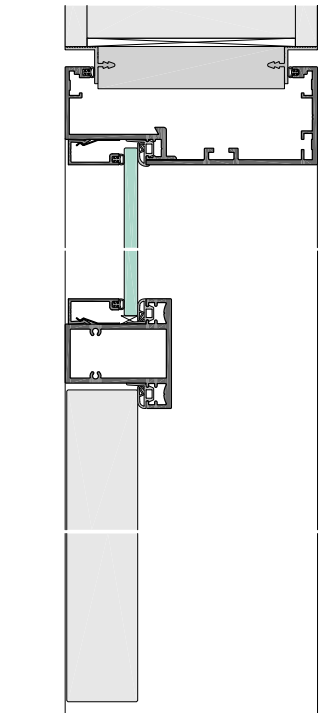

USBV-G avec traverse KLS-35 et imposte

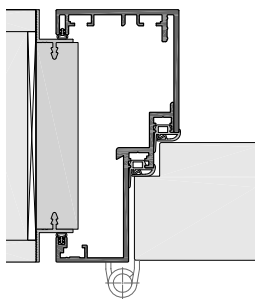

USDBV-G
Panneau de porte 70 mm avec
battue d'embrasure,
isolation acoustique R_w 42 dB

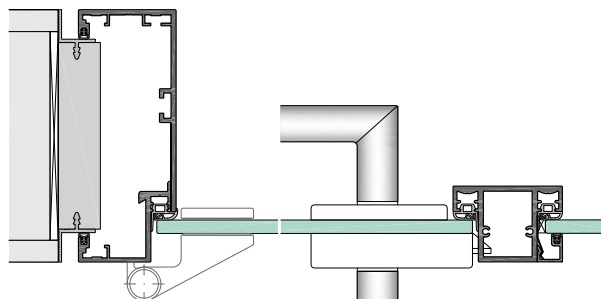

UFBV-G avec porte vitrée, montant KLF-35 et panneau latéral en verre

La combinaison de l' huisserie en aluminium à fleur de mur et d'une huisserie de base prémontée crée un joint négatif sur 3 côtés de 10 mm, par exemple. L'aile de recouvrement de 43 mm permet d'utiliser, outre des rouleaux en acier inoxydable apparents, des paumelles masquées. Le profilé est fabriqué avec des dimensions hors tout (PA) sur mesure, en fonction de l'épaisseur du mur indiquée par le client et de l' huisserie de base. L'épaisseur du matériau de l' huisserie en aluminium est de 3 mm sur toute la longueur, les jonctions d'angle à onglet sont vissées et collées de manière invisible. Les rayons d'arête de 0,5 mm sont également disponibles en 2 mm, en option. Les ancrages de fixation 3D assurent un montage exact et sans déformation avec un ajustement fiable de la battue de l' huisserie montée. Pour prolonger visuellement le joint négatif jusqu'au sol, cette huisserie peut être complétée par le profilé de plinthe en aluminium à fleur de mur XN ou entièrement à fleur X.

Suivant la fonction et les dimensions, il est possible de combiner des portes avec ou sans isolation acoustique ainsi que des portes à cadre en aluminium, des portes en verre composite ou des portes vitrées et de les monter dans des murs massifs ou des cloisons légères.



Pièce humide



Salle d'eau



Isolation acoustique



Protection anti-incendie (selon le panneau de porte)



Huisserie éloxée
USBV-G avec joint
négatif sur le
pourtour



Huisserie à fleur
de mur avec joint
négatif, sans traverse
supérieure, panneau
de porte avec panneau
supérieur



Combinaison avec
profilé de plinthe
à fleur de mur
X60



Huisseries d'embrasure fines.

Série SLIMLINE – aile de recouvrement 10 mm, à fleur de mur ou en saillie

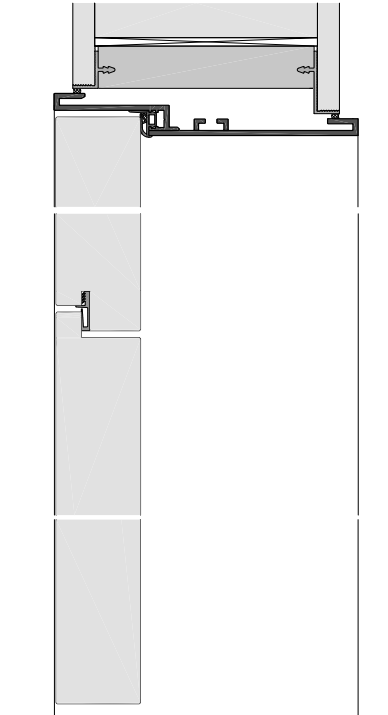
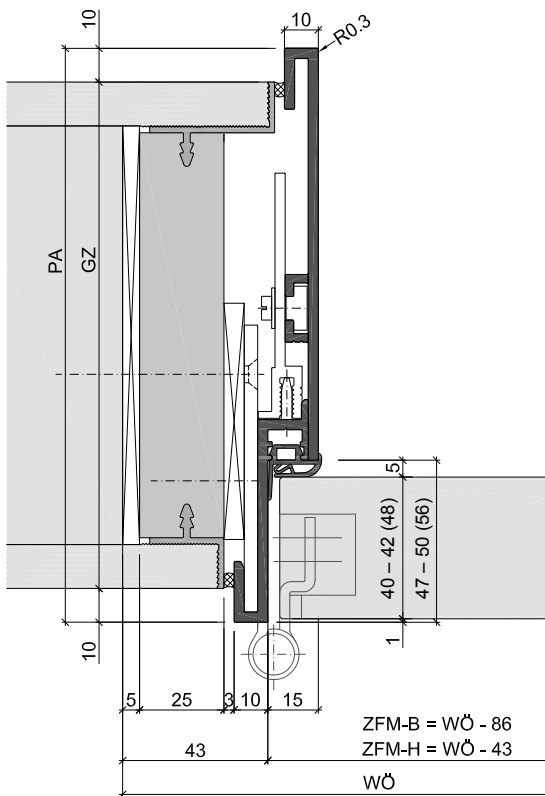

Huisserie d'embrasure FZS-V, variante visuelle en saillie, pour le raccord de la plinthe en applique G60-8

Panneau de porte FZS-V avec panneau supérieur et huisserie en saillie au choix avec traverse et imposte

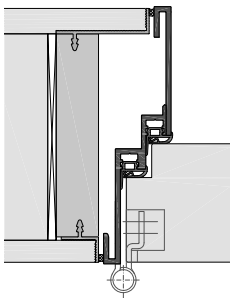

Huisserie à double battue FZDS montée à fleur de mur, panneau de porte 70 mm, isolation acoustique R_w 42 dB

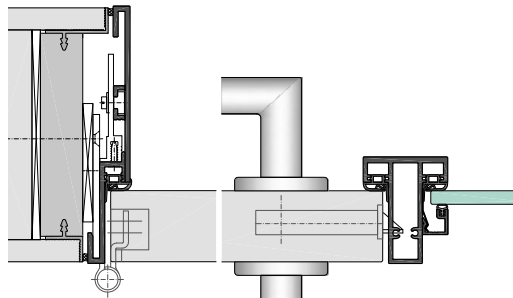

FZS avec porte vitrée, montant KLS20 et panneau latéral en verre

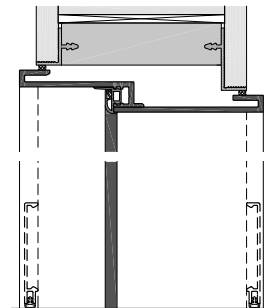

FZS-V avec détail de raccord sol, la plinthe en applique G60-8 fait raccord avec l' huisserie en saillie

L' huisserie à fleur de mur FZS peut être montée jusqu'à 10 mm au-dessus de la surface du mur. L' huisserie FZS-V est un élément de porte fin qui se détache de la surface du mur. Dans ce cas, la combinaison avec les plinthes en applique G60-8 en aluminium est idéale. Une planification et un dimensionnement appropriés permettent de compenser les tolérances du mur. Lorsque l' huisserie est en position avancée, des paumelles à trois rouleaux apparents sont utilisées. Pour les variantes à fleur de mur, il est également possible d'utiliser des paumelles masquées. Le montage s' effectue avec des huisseries de base et des profilés de finition pour l' enduit ou la construction sèche dans des murs massifs ou des cloisons légères.



Pièce humide



Salle d'eau



Isolation acoustique



Protection anti-incendie (selon le panneau de porte)

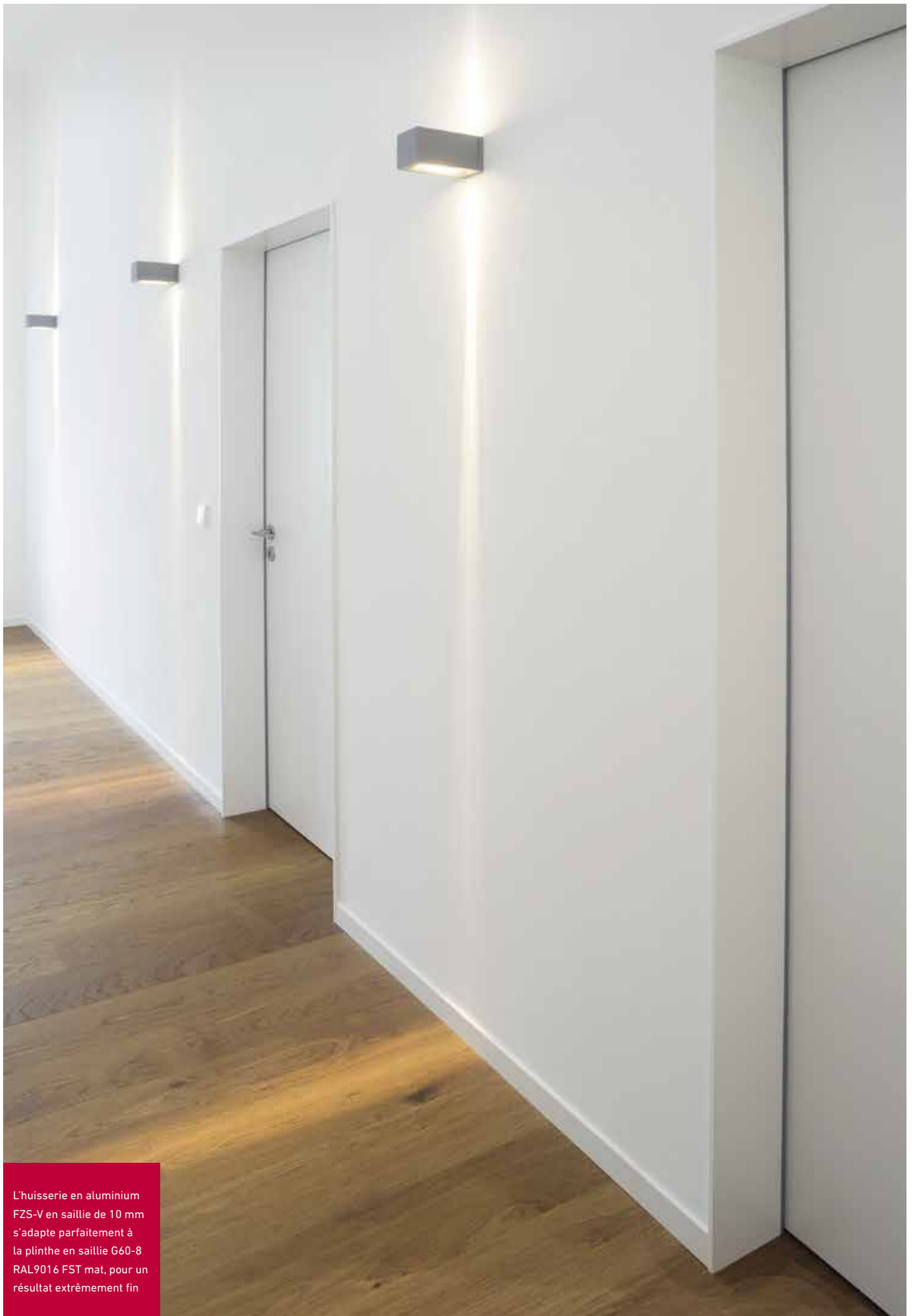

L'huissérie en aluminium
FZS-V en saillie de 10 mm
s'adapte parfaitement à
la plinthe en saillie G60-8
RAL9016 FST mat, pour un
résultat extrêmement fin

Huisseries d'embrasure épurées.

Série SLIMLINE – largeur apparente 18 mm, affleurante sur les deux côtés

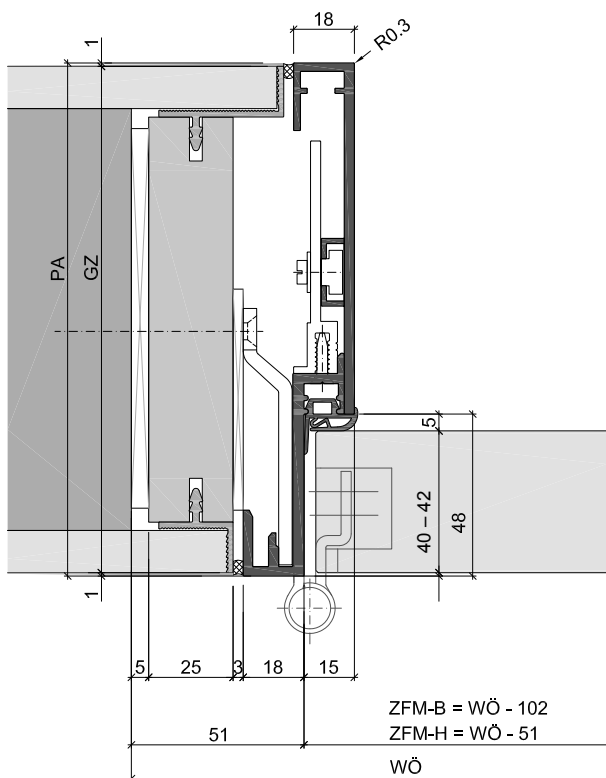

Huisserie d'embrasure LZS, côté ouverture affleurant avec huisserie de base et profilés de finition pour construction sèche

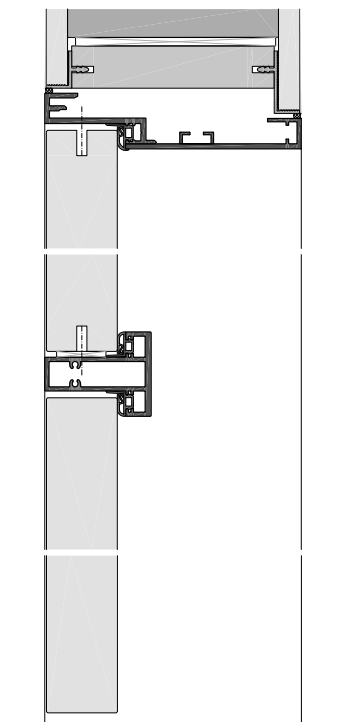

LZS avec traverse KLS-20 et panneau supérieur, au choix également avec imposte

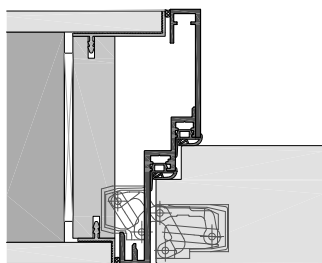

Huisserie à double battue LZDS, panneau de porte 70 mm avec isolation acoustique. Rw 42 dB

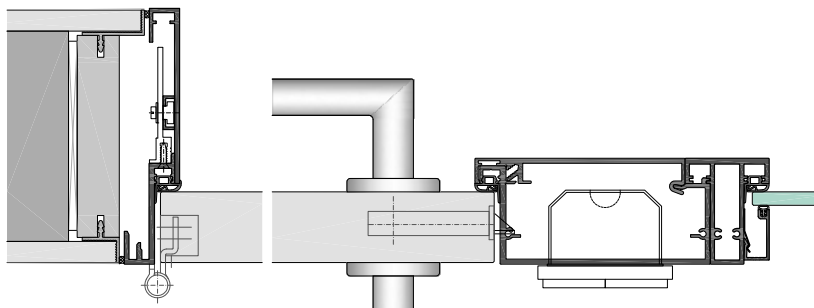

LZS avec rouleau de paumelle apparent, et panneau de porte avec module terminal de porte TTM pour boîtiers d'appareillage pour interrupteurs, prises et guidage de câbles et conduites

La solution à fleur de mur LZS a été mise au point pour compléter la série SLIMLINE, ainsi que pour être combinée avec l' huisserie en aluminium LZBS affleurante côté paumelles ou côté opposé aux paumelles. Cette mince huisserie en aluminium est similaire à l' huisserie fine FZS, mais avec une largeur apparente de 18 mm. Ainsi, les huisseries LZS et LZBS peuvent être montées à fleur et avec le même résultat visuel côté à côté – mais les portes s'ouvrent en sens inverse, vers l'extérieur ou vers l'intérieur.

Les huisseries en aluminium de la série SLIMLINE offrent de belles proportions et un encadrement épuré à fleur de mur des panneaux de porte en bois ou en verre. Toutes les huisseries en aluminium à double paroi sont disponibles avec une fonction d'isolation acoustique pour le montage dans des murs massifs ou des cloisons légères. Des huisseries à double joint sont également disponibles pour les éléments de porte hautement insonorisants.



Pièce humide



Salle d'eau



Isolation acoustique



Protection anti-incendie (selon le panneau de porte)

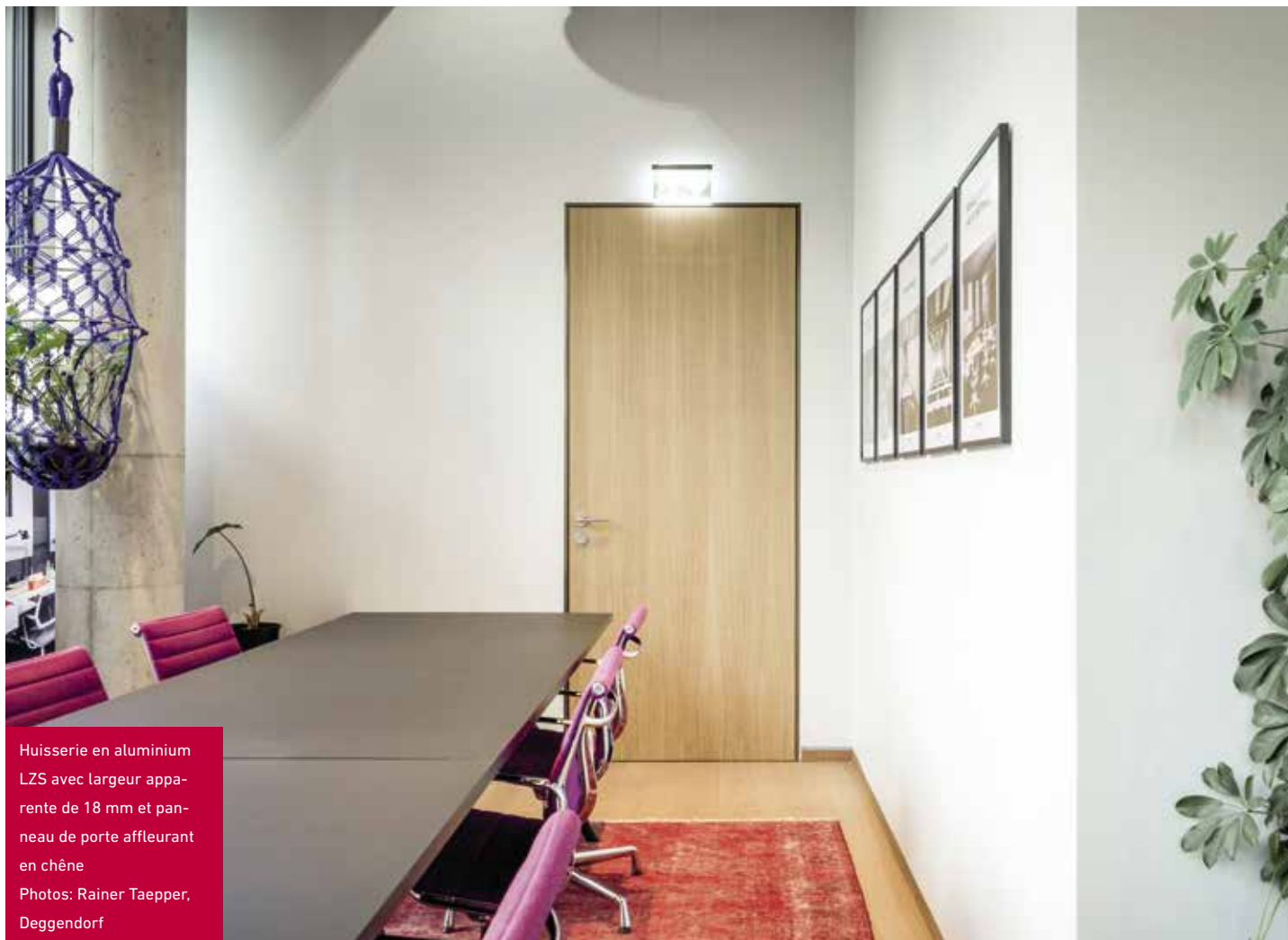

Huisserie en aluminium
LZS avec largeur appa-
rente de 18 mm et pan-
neau de porte affleurant
en chêne
Photos: Rainer Taepper,
Deggendorf



Aluminium
Huisserie à double battue
LZDS
Surface éloxée bronze

Huisseries d'embrasure inversées.

Série SLIMLINE – aile de recouvrement 18 mm, affleurante côté opposé aux paumelles

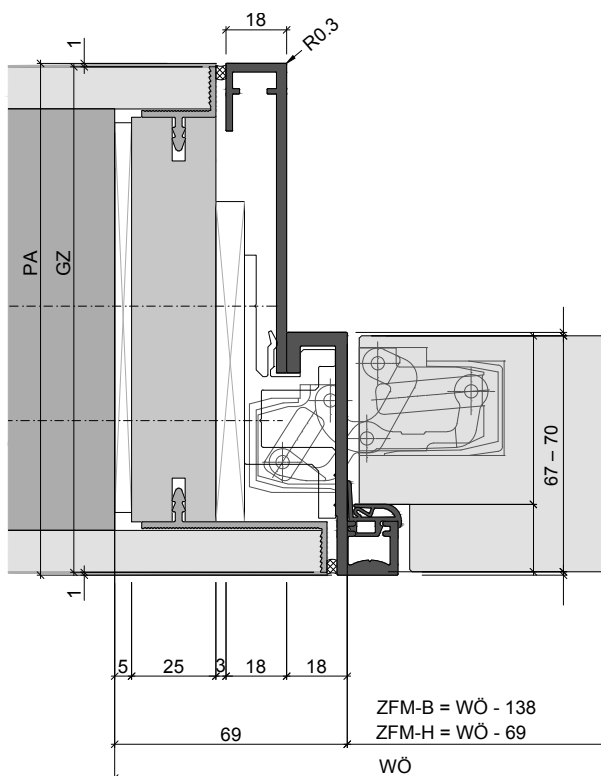

Huisserie d'embrasure ouvrant vers l'intérieur LZBS, correspondant à l' huisserie affleurante côté paumelles LZS, avec paumelles masquées

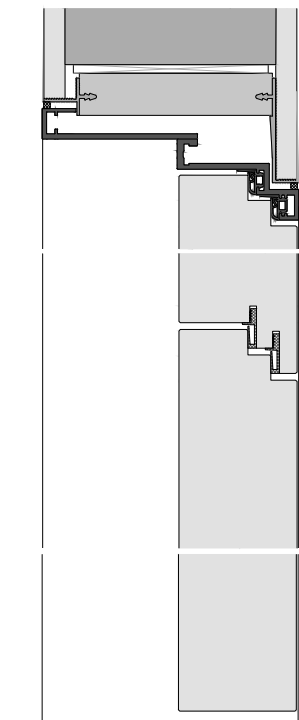

LZBDS avec panneau supérieur à contre-battue, affleurante des deux côtés

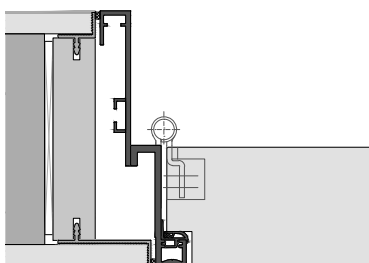

LZBS avec paumelle à trois rouleaux apparents, avec panneau de porte 70 mm affleuré avec battue d'embrasure

L' huisserie d'embrasure LZBS a été développée pour répondre au besoin d'un élément de porte s'ouvrant vers l'intérieur et affleurant du côté de la fermeture ou du côté opposé aux paumelles. Le positionnement de la paumelle dans l'embrasure de l' huisserie permet le montage à fleur de mur, côté opposé à la paumelle, d'un panneau de porte avec une huisserie fine en aluminium. Les portes s'ouvrent en sens inverse dans l'embrasure et donc dans la pièce située derrière. Avec une aile de recouvrement de 18 mm également, ainsi qu'une profondeur de profilé de 72 mm, cette configuration se combine idéalement avec des portes d'une épaisseur de 70 mm. L'habillage supplémentaire de l'embrasure de l' huisserie dépend des dimensions du mur massif ou de la cloison légère. Un arrêt de porte (fourni par le client) limite l'angle d'ouverture de la porte à 90°. Les portes sont disponibles au choix avec des paumelles apparentes ou masquées ainsi qu'avec toutes les fonctions. L'élément de porte étant à fleur de mur, il doit être combiné avec le profilé de plinthe en aluminium X, également à fleur de mur.



Pièce humide



Salle d'eau



Isolation acoustique



Protection anti-incendie (selon le panneau de porte)



Huisserie en aluminium
LZS et LZBS avec
largeur apparente
identique



LZS
Lignes nettes,
chant droit, mi-
nimaliste avec
encadrement de
18 mm



Vue de LZBS du
côté de l'ouverture,
dans l'em-
brasure

Profils de plinthe.

Détail de raccord huisserie – mur – sol

Les profils de plinthe en aluminium assurent la transition entre le sol et le mur ainsi que le raccord avec les portes et les huisseries.

Des solutions en applique ou à fleur de mur s'adaptent au type de revêtement de sol et d' huisserie de porte. Ces détails doivent être planifiés à l'avance pour tenir compte non seulement des aspects liés au design, mais aussi des aspects pratiques. La protection du mur ainsi que la possibilité de nettoyage du sol sont notamment des critères essentiels.

Des profils de plinthe à double paroi sont utilisés pour l'aménagement intérieur à fleur. Un profilé de base en aluminium, monté à l'avance, accueille le bandeau en aluminium à fleur de mur avec joint négatif, qui sera coupé et monté sur mesure une fois les opérations d'enduisage, de peinture et de revêtement de sol terminées. Le profilé de base constitue alors le profilé de finition pour enduit ou pour construction sèche. Les plinthes décoratives sont fixées sans vis apparentes grâce à des techniques de clipsage spéciales. Tous les profils de plinthe sont disponibles avec des surfaces éloxées ou revêtues par poudre assorties à toutes les huisseries en aluminium.

MODÈLE Configuration

X

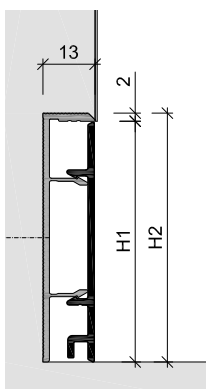

Exemple de montage



Caractéristiques

Profilé de plinthe en deux parties à fleur de mur en aluminium composé d'un profilé de base et d'un profilé de recouvrement

	H1	H2
X60	60 mm	62 mm
X80	78 mm	80 mm
X100	100 mm	102 mm

XN

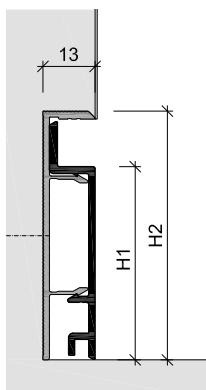

Profilé de plinthe en deux parties à fleur de mur composé d'un profilé de base et d'un profilé de recouvrement avec joint négatif

	H1	H2
XN60	48 / 12 mm	62 mm
XN80	70 / 10 mm	82 mm
XN100	88 / 12 mm	102 mm

G

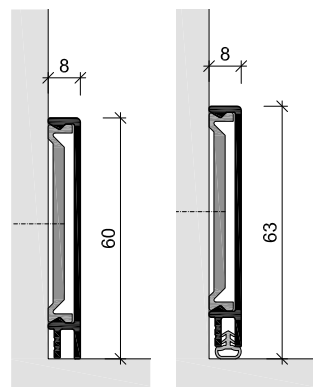

G60-8

avec joint de sol (BD)



Profilé de plinthe en applique à chant droit avec technique de clipsage, au choix avec joint de sol

	Hauteur apparente
G60-8	60 mm
G60-8-BD	60+3 mm

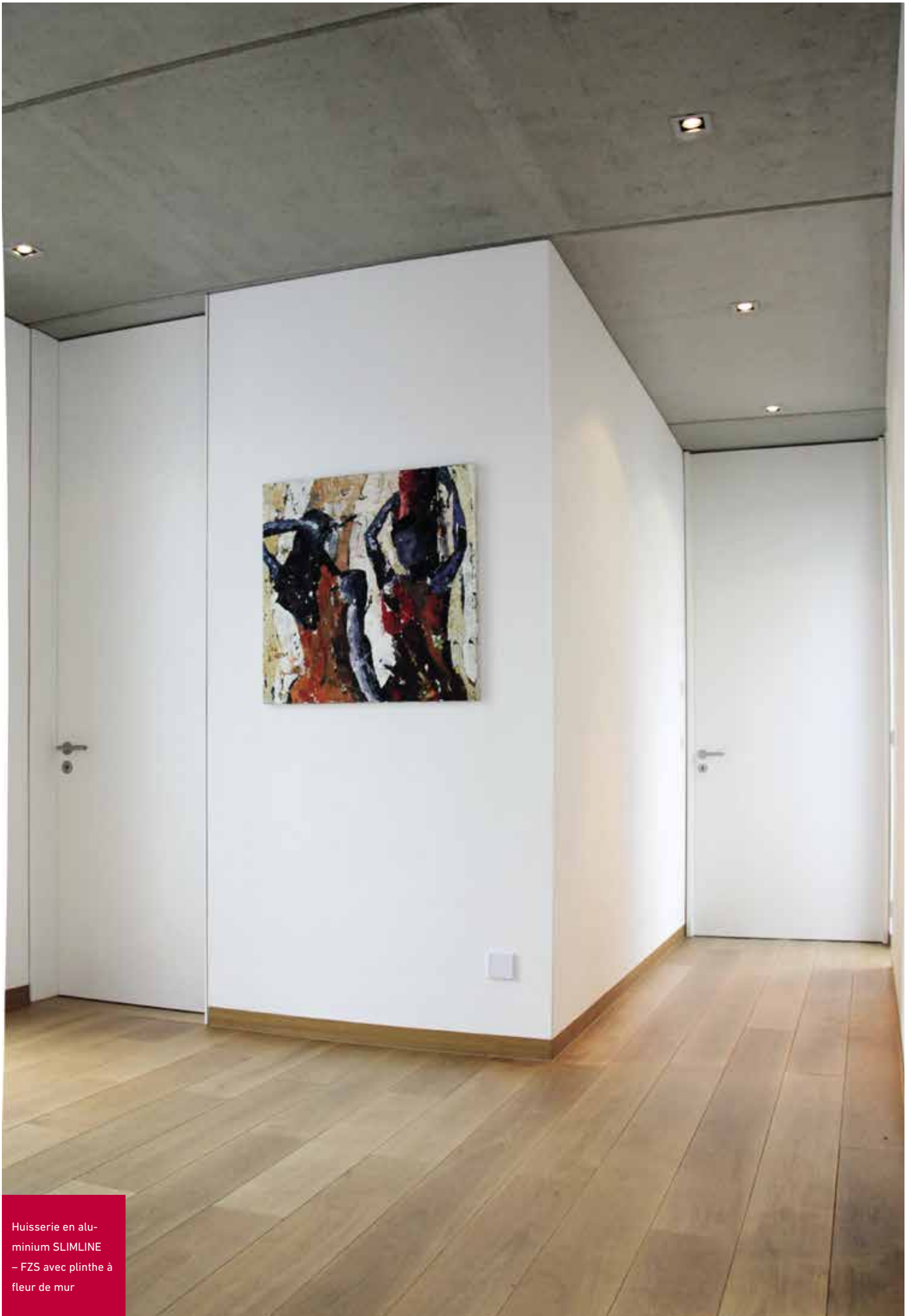

Huisserie en aluminium SLIMLINE
– FZS avec plinthe à fleur de mur

Huisseries – surfaces.

Huisseries en aluminium et procédés d'éloxage

L'éloxage et l'anodisation désignent le même procédé de traitement de surface de l'aluminium. Anodisation est la désignation internationale, et éloxage signifie «oxydation électrolytique de l'aluminium». L'oxydation anodique transforme la surface du métal en une couche d'oxyde dense et très dure, qui est fixée au matériau de base. Elle offre une protection contre les influences mécaniques, résiste aux intempéries et à la corrosion et est plus dure que l'acier inoxydable ou le corindon. L'éclat métallique et satiné mat du matériau est garanti grâce à la couche d'oxyde transparente. Outre la teinte naturelle standard (E6-EV1) le procédé électrolytique en deux étapes permet d'obtenir différentes nuances allant de l'argent clair à une surface noire mate en passant par des teintes de bronze. L'application de sels spéciaux permet d'obtenir d'autres couleurs par le procédé d'éloxage. En raison de leur haute densité, de leur résistance et de leur facilité d'entretien, les surfaces éloxées sont également installées dans des environnements sensibles en matière d'hygiène tels que des hôpitaux ou des laboratoires.

Les profilés en aluminium Küffner sont éloxés avec des épaisseurs de couche d'au moins 20 µm et répondent ainsi aux exigences standards en extérieur et à la certification Qualanod.

Procédés de prétraitement

Les procédés chimiques comme le décapage ou les procédés de traitement mécanique tels que le ponçage, le brossage ou leurs combinaisons sont des étapes de travail intégrées au processus de finition avant l'éloxage (EV1).

E6 prétraité chimiquement et éloxé

E1 poli et éloxé, aspect poncé visible (K240)

E2 brossé et éloxé, légèrement brillant

E4 poli, brossé et éloxé, égalisé et brillant

E6 constitue le prétraitement standard et forme avec l'anodisation incolore la désignation complète E6-EV1. Attention à la section transversale du profil lors d'un traitement mécanique. Les profilés à chant droit sans géométrie de sertissage ou de rainure avec des largeurs allant jusqu'à 200 mm environ sont idéaux.

Aspect acier inoxydable

Combiné à un prétraitement mécanique ou un traitement d'éloxage en couleur, le procédé électrolytique en deux étapes permet d'obtenir l'aspect des surfaces en acier inoxydable (par ex. E1-EV1, E1-3115, E2-3115 ou E4-3115).

Grâce à la dureté et à la résistance à la corrosion des surfaces en aluminium éloxées ainsi qu'à la facilité d'usinage (découpe et montage, par ex. de profilés de plinthes), cette solution présente même des avantages considérables par rapport à l'acier ou à l'acier inoxydable.



Collection ELOXAL (extrait)

Les surfaces représentées peuvent différer de l'original en raison des procédés de photographie et d'impression.

Huisseries – surfaces.

Huisseries en aluminium et revêtement par poudre

La technologie de revêtement plastique est un procédé décoratif de finition de surface. Le vernis est appliqué de manière écologique et ne contient pas de solvants. La peinture en poudre est déposée électrostatiquement sur les profilés et l'excédent de poudre est récupéré. La polymérisation, également appelée thermolaquage, se produit à une température d'environ 180 °C.

Le film plastique hermétique possède une résistance chimique élevée, d'excellentes caractéristiques mécaniques et protège durablement les profilés.

Les huisseries et profilés en aluminium Küffner peuvent être revêtus dans toutes les teintes RAL, peintures en poudre métalliques, couleurs DB avec effet fer micacé ainsi que dans les couleurs du système NCS. Une grande variété de degrés de brillance et de textures sont disponibles.

Dans sa gamme EXPRESS, Küffner propose des huisseries enveloppantes et monobloc en finition éloxée E6-EV1 ou revêtue par poudre RAL 9016, avec des délais de livraison très courts.

Une collection de couleurs standard TREND attrayantes est disponible pour toutes les huisseries et les profilés en texture fine mate.

Prétraitement / préanodisation

Le prétraitement des profilés consiste en une passivation organique sans chrome et est conforme aux lois les plus récentes sur la protection de l'environnement ainsi qu'aux directives européennes (réglementation REACH EG 1907/2006 (sans chrome (IV))).

Selon les exigences, (par ex. proximité de la mer, d'une piscine, de bains thermaux ou d'eau saline, industrie chimique) une préanodisation spéciale renforce la protection anticorrosion ainsi que l'adhérence de la peinture en poudre afin d'éviter la corrosion filiforme. Elle permet d'éviter en grande partie les infiltrations du revêtement au niveau des arrêtes de coupe ou un écaillage de la peinture.

Le prétraitement et le revêtement sont certifiés Qualicoat et GSB-International.

Degré de brillance / texture de la surface

Selon les souhaits du client, les profilés Küffner peuvent être livrés avec une grande variété de systèmes de peinture dans tous les degrés de brillance et toutes les textures. Les demandes hors standard peuvent toutefois entraîner des délais de livraison plus longs ainsi que des coûts supplémentaires en raison de l'approvisionnement, des quantités minimales de commande et du temps de préparation.

Brillant satiné pour presque toutes les couleurs RAL (standard)

Texture fine mate pour les couleurs TREND Küffner

Mat pour fer micacé DB

Brillant satiné pour le système NCS

Quasiment toutes les couleurs peuvent être livrées au choix en brillant, en brillant satiné, en mat, en texture fine mate ou en mat profond.

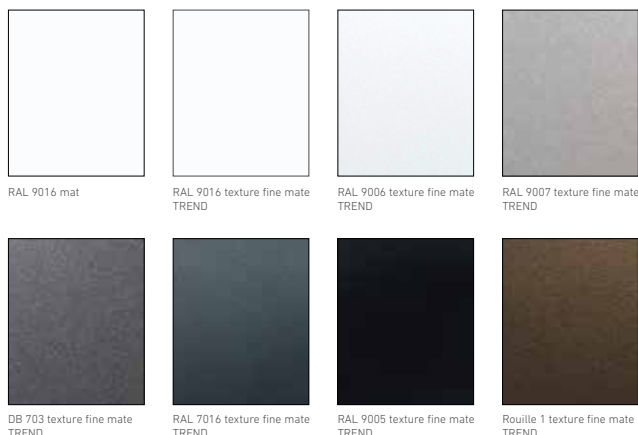

L'atout durabilité

La production des profilés en aluminium de Küffner emploie soit au moins 80 % d'aluminium secondaire issu de l'économie circulaire, soit de l'aluminium primaire, produit de préférence à partir d'énergies renouvelables comme l'eau, le vent et le soleil. L'utilisation de profilés Küffner permet de réduire l'empreinte carbone de 75 %, c'est-à-dire à un quart de la valeur moyenne mondiale. Küffner est partenaire de l'A/U/F pour un recyclage contrôlé en permanence des résidus de production d'aluminium et des éléments de construction à la fin de leur cycle de vie. Les huisseries en aluminium de Küffner peuvent être désassemblées, séparées par matériaux et recyclées à 100 % à maintes reprises sans modification des propriétés mécaniques.



L'atout santé de l'habitat

L'utilisation de profilés en aluminium dans la construction permet d'économiser l'énergie – du transport au montage en passant par la transformation. Les profilés en aluminium avec une surface traitée sont totalement inoffensifs et adaptés au contact alimentaire. Le procédé d'éloxxage n'emploie aucun composé organique volatil (COV). Les peintures en poudre que Küffner et ses fournisseurs utilisent pour le revêtement des surfaces sont exemptes de COV, conformément au règlement (CE) n° 1907/2006. Le film de peinture en poudre réticulé ne libère aucune émission de COV pendant la phase d'utilisation des éléments de construction revêtus, conformément au règlement (CE) n° 1907/2006. Nos peintures en poudre ne contiennent en outre aucun composé de plomb ou de cadmium.

L'atout qualité

Küffner développe et produit des profilés pour huisseries de porte en aluminium depuis plus de 50 ans. Les huisseries et profilés sont fabriqués à partir de profilés d'aluminium extrudés en alliage (AlMgSi0,5) EN AW-6060 T66 selon les normes EN 573-3 et EN 755-2, avec des tolérances de forme selon la norme EN 12020-2 en Allemagne et dans l'Union européenne. Le traitement de surface des huisseries et profilés est conforme aux règles du label de qualité QUALANOD pour l'anodisation de l'aluminium (Eloxal), ainsi que de GSB INTERNATIONAL (Association pour la qualité du revêtement des éléments de construction – revêtement par poudre – Approved Coated Aluminium) au sein de l'Allemagne. Le prétraitement des profilés en aluminium est entièrement exempt de chrome et conforme aux lois environnementales et aux directives européennes du règlement REACH (CE) n° 1907/2006 (sans chrome (VI)). Küffner est une entreprise certifiée pour le système international de gestion de la qualité selon la norme DIN EN ISO 9001 ainsi que pour le système de gestion de l'environnement DIN EN ISO 14001. La déclaration environnementale des produits selon les normes ISO 14025 et EN 15804 est effectuée par un écobilan régulier sous forme d'EPD (Environmental Product Declaration) propre à l'entreprise pour tous les produits en aluminium de la maison Küffner.



Huisseries en aluminium sur le web

Pour plus d'informations, visitez le site web www.rwdschlatter.ch ou scannez le code QR.



Aperçu de
nos références



RWD Schlatter AG
St. Gallerstrasse 21
CH-9325 Roggwil

+41 71 454 63 00
info@rwd Schlatter.ch
rwd Schlatter.ch

Filiale de Zurich
Bergstrasse 23
CH-8953 Dietikon
+41 44 745 40 40

Filiale du Tessin
Via Carvina 2
CH-6807 Taverne
+41 91 961 80 80

Filiale Suisse romande
c/o Arbonia Doors SA
+41 21 967 22 20

07-2023

